

<b>Beschreibung</b>	Modularer Druckluftfilter, der mit allen anderen Geräten der gleichen Serie ohne Doppelnippel verblockt werden kann. Die standardmäßigen Filterelemente werden von außen nach innen durchströmt, die Coalescing-Filterelemente, 0,01 µm, von innen nach außen.		
<b>Filterelement</b>	5, 20, 80 µm aus PE gesintert, 160 µm aus Edelstahl, 0,01 µm Coalescing aus Borosilikat sowie Aktivkohle		
<b>Abscheidegrad</b>	Coalescingelement 99,99% bei 0,01 µm Partikelgröße, Restölgehalt < 5 mg/m <sup>3</sup>		
<b>Behälter</b>	Kunststoffausführung mit Bajonettverschluss, mit Gewindeanschluss bei Serie 042		
<b>Entleerung</b>	Handablass mit halbautomatischer Entleerung, wahlweise Ablassautomat, kein Ablass bei Wasser		
<b>Betriebsdruck</b>	max. 7 bar bei Serie 035, max. 16 bar bei Serie 042, max. 12,5 bar bei Serie 050 bis 095		
<b>Temperaturbereich</b>	0 °C bis 50 °C		
<b>Werkstoffe</b>	Gehäuse: Nylon, POM bei Serie 035 und 042 Behälter: Polyamid	Elastomere: NBR Innentelle: Messing	

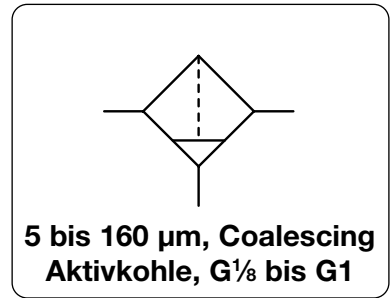

Abmessungen			Behälter-	Volumen-	P <sub>1</sub>	Filter-	Anschluss-	Bestell-	
A	B	C	Ausführung	Inhalt	strom	max.	porenweite	gewinde	Nummer
mm	mm	mm	aus / mit	l	m <sup>3</sup> /h*1	l/min*1	µm	G	

Druckluftfilter			Handablass mit halbautomatischer Entleerung, 99,99% bei 0,01 µm				F0			
38	79	67	Kunststoff	0,008	45	750	7	20	G <sup>1</sup> / <sub>8</sub>	<b>F035-01H</b>
			Kunststoff		40	670		5		<b>F035-01G</b>
			f. Wasser o. Ablass		50	830		80		<b>F035-01J</b>
			Coalescing		7	115		0,01		<b>F035-01C</b>
42	146	126	Kunststoff	0,02	75	1250	16	20	G <sup>1</sup> / <sub>4</sub>	<b>F042-02H</b>
			Kunststoff		63	1050		5		<b>F042-02G</b>
			f. Wasser o. Ablass		79	1320		80		<b>F042-02J</b>
			f. Wasser o. Ablass		87	1450		160		<b>F042-02K</b>
			Coalescing		11	180		0,01		<b>F042-02C</b>
			Kunststoff		87	1450		Aktivkohle		<b>F042-02A</b>
52	174	148	Schutzkorb	0,04	150	2500	12,5	20	G <sup>3</sup> / <sub>8</sub>	<b>F050-03H</b>
					126	2100		5		<b>F050-03G</b>
					16	500		0,01		<b>F050-03C</b>
					150	2500		Aktivkohle		<b>F050-03A</b>

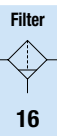

Serie	D	Ø E	F	K	L
<b>F035</b>	8,5	3,5	20	-	36
<b>F042</b>	10,5	4,5	31	-	42
<b>F050</b>	16,0	5,5	41	63	52

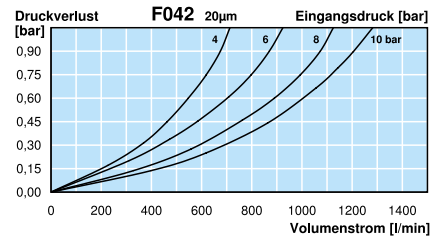
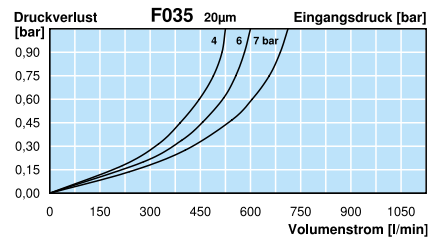
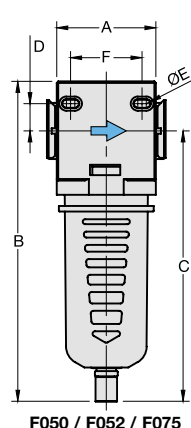
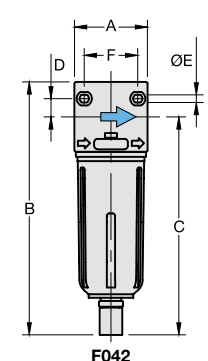
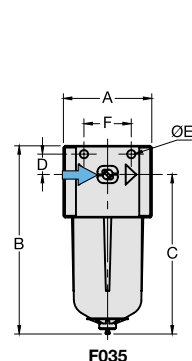
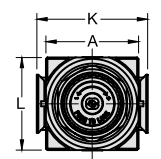

\*1 bei 10 bar Betriebsdruck und 1 bar Druckabfall, jedoch bei F035 sowie Filterelement 0,01 µm nur 7 bar Betriebsdruck

\* Produktgruppe

Anbaugeräte: siehe Kapitel Druckluft-Wartungseinheiten

PDF CAD  
www.aircom.net



Bestellbeispiel:  
**F035-01H**

<b>Beschreibung</b>	Modularer Druckluftfilter, der mit allen anderen Geräten der gleichen Serie ohne Doppelnippel verblockt werden kann. Die standardmäßigen Filterelemente werden von außen nach innen durchströmt, die Coalescing-Filterelemente, 0,01 µm, von innen nach außen.		
<b>Filterelement</b>	5, 20, 80 µm aus PE gesintert, 160 µm aus Edelstahl, 0,01 µm Coalescing aus Borosilikat sowie Aktivkohle		
<b>Abscheidegrad</b>	Coalescingelement 99,99% bei 0,01 µm Partikelgröße, Restölgehalt < 5 mg/m <sup>3</sup>		
<b>Behälter</b>	Kunststoffausführung mit Bajonettverschluss, mit Gewindeanschluss bei Serie 042		
<b>Entleerung</b>	Handablass mit halbautomatischer Entleerung, wahlweise Ablassautomat, kein Ablass bei Wasser		
<b>Betriebsdruck</b>	max. 7 bar bei Serie 035, max. 16 bar bei Serie 042, max. 12,5 bar bei Serie 050 bis 095		
<b>Temperaturbereich</b>	0 °C bis 50 °C		
<b>Werkstoffe</b>	Gehäuse: Nylon, POM bei Serie 035 und 042	Behälter: Polyamid	Elastomere: NBR Innentelle: Messing

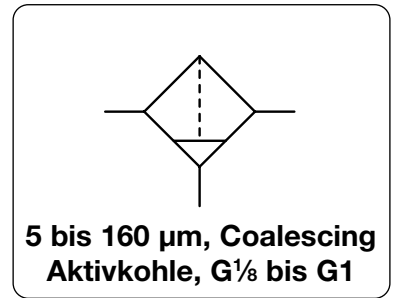

Abmessungen			Behälter-	Volumen-	P <sub>1</sub>	Filter-	Anschluss-	Bestell-	
A	B	C	Ausführung	Inhalt	strom	max.	porenweite	gewinde	Nummer
mm	mm	mm	aus / mit	l	m <sup>3</sup> /h*1	l/min*1	µm	G	

Druckluftfilter										Handablass mit halbautomatischer Entleerung, 99,99% bei 0,01 µm	F0
52	174	148	Schutzkorb	0,04	156	2600	12,5	20	G <sup>1</sup> / <sub>2</sub>	F052-04H	
					132	2200		5		F052-04G	
					17	500		0,01		F052-04C	
					156	2600		Aktivkohle		F052-04A	
63	204	173	Schutzkorb	0,10	186	3100	12,5	20	G <sup>1</sup> / <sub>2</sub>	F075-04H	
					165	2750		5		F075-04G	
					18	800		0,01		F075-04C	
					186	3100		Aktivkohle		F075-04A	
137	204	173	Schutzkorb	0,10	192	3200	12,5	20	G <sup>3</sup> / <sub>4</sub>	F080-06H	
					168	2800		5		F080-06G	
					18	800		0,01		F080-06C	
95	284	237	Schutzkorb	0,20	828	13800	12,5	20	G1	F095-08H	
					750	12500		5		F095-08G	



## Wahlweise Ausführung, es ist der entsprechende Buchstabe hinzuzufügen

**Ablassautomat** C400200130 für F042 bis F095 F0. . -0. . R

## Zubehör, lose beigelegt

**Befestigungssatz** aus Stahl für F095 **BW00-02**

Serie	D	Ø E	F	K	L
F052	16,0	5,5	41	63	52
F075	17,5	5,5	45	75	63
F080	17,5	5,5	45	-	63
F095	-	-	-	115	95

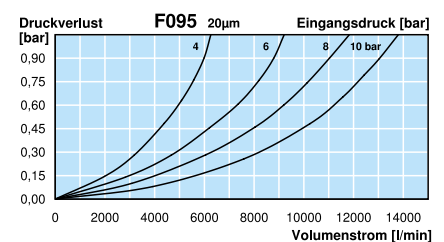
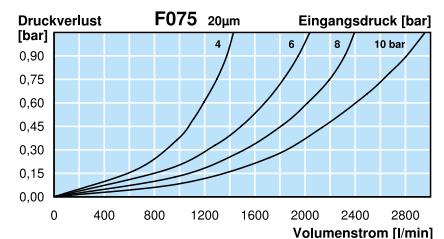
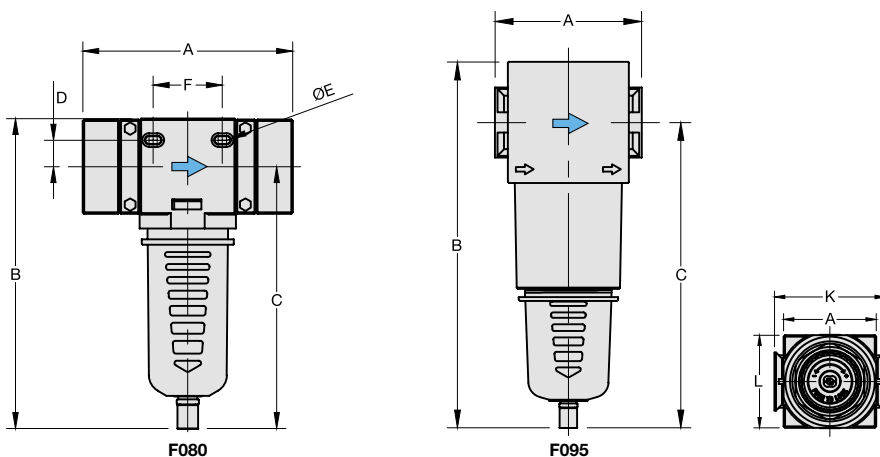

\*1 bei 10 bar Betriebsdruck und 1 bar Druckabfall, jedoch bei F035 sowie Filterelement 0,01 µm nur 7 bar Betriebsdruck

\* Produktgruppe

Anbaugeräte: siehe Kapitel Druckluft-Wartungseinheiten

PDF CAD  
www.aircom.net



Bestellbeispiel:  
F052-04H